

2018年度大阪市体育協会会長杯組み合わせ10/21

4年A-I

|     |    |          |         |
|-----|----|----------|---------|
|     | 茨木 | 大工大      | 豊中      |
| 茨木  |    | ①<br>東大阪 | ②<br>大阪 |
| 大工大 |    |          | ③<br>八尾 |
| 豊中  |    |          |         |

4年A-II

|     |     |         |         |
|-----|-----|---------|---------|
|     | OTJ | 阿倍野     | 布施      |
| OTJ |     | ①<br>吹田 | ②<br>箕面 |
| 阿倍野 |     |         | ③<br>花園 |
| 布施  |     |         |         |

決勝戦①

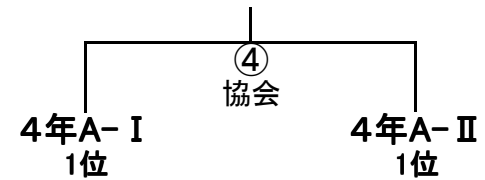

4年A-III

|     |     |         |         |
|-----|-----|---------|---------|
|     | 東大阪 | 大阪      | 八尾      |
| 東大阪 |     | ①<br>茨木 | ②<br>枚方 |
| 大阪  |     |         | ③<br>高槻 |
| 八尾  |     |         |         |

4年A-IV

|    |    |          |          |
|----|----|----------|----------|
|    | 吹田 | 箕面       | 花園       |
| 吹田 |    | ①<br>OTJ | ②<br>阿倍野 |
| 箕面 |    |          | ③<br>布施  |
| 花園 |    |          |          |

決勝戦②

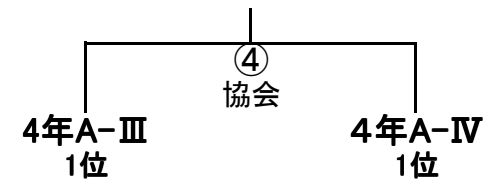

4年A-V

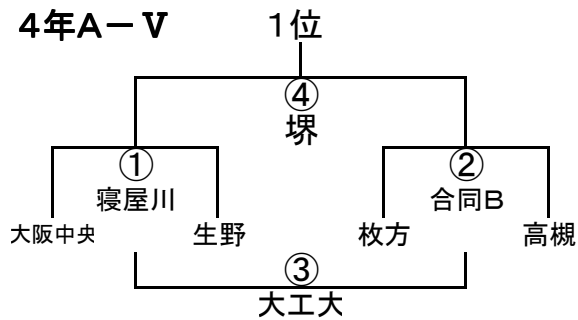

4年A-VI

|     |     |         |           |
|-----|-----|---------|-----------|
|     | 寝屋川 | 合同B     | 堺         |
| 寝屋川 |     | ①<br>豊中 | ②<br>生野   |
| 合同B |     |         | ③<br>大阪中央 |
| 堺   |     |         |           |

決勝戦③

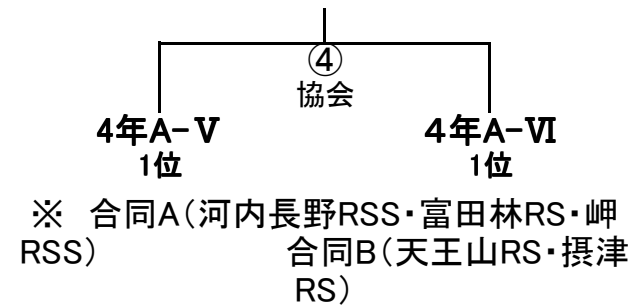

2018年度大阪市体育協会会長杯組み合わせ10/21

4年B-I

|     |    |         |           |
|-----|----|---------|-----------|
|     | 枚方 | 東大阪     | 吹田        |
| 枚方  |    | ①<br>箕面 | ②<br>大阪中央 |
| 東大阪 |    |         | ③<br>交野   |
| 吹田  |    |         |           |

4年B-II

|       |   |         |          |
|-------|---|---------|----------|
|       | 堺 | 八尾      | 寝屋川 I    |
| 堺     |   | ①<br>枚方 | ②<br>東大阪 |
| 八尾    |   |         | ③<br>吹田  |
| 寝屋川 I |   |         |          |

4年B-III

|      |    |        |          |
|------|----|--------|----------|
|      | 箕面 | 大阪中央   | 交野       |
| 箕面   |    | ①<br>堺 | ②<br>八尾  |
| 大阪中央 |    |        | ③<br>寝屋川 |
| 交野   |    |        |          |

4年B-IV

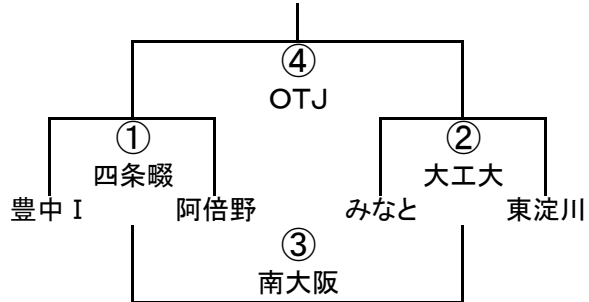

4年B-V

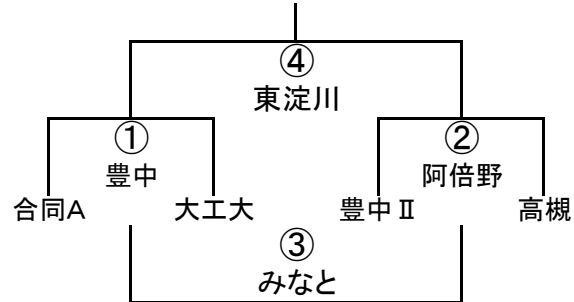

4年B-VI

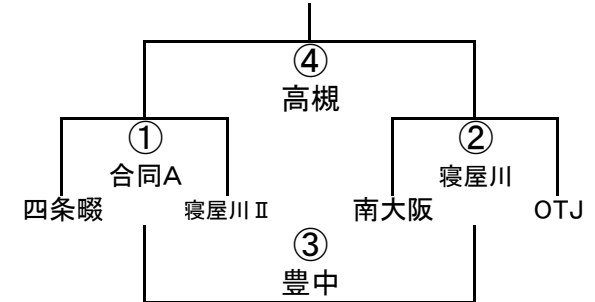

※ 合同A(河内長野RSS・富田林RS・岬RSS)  
 合同B(天王山RS・摂津RS)

2018年度大阪市体育協会会長杯組み合わせ10/21

3年A-I

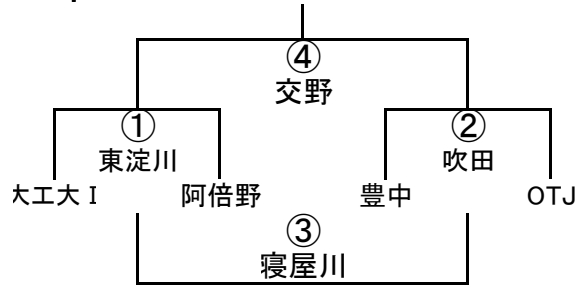

3年A-II

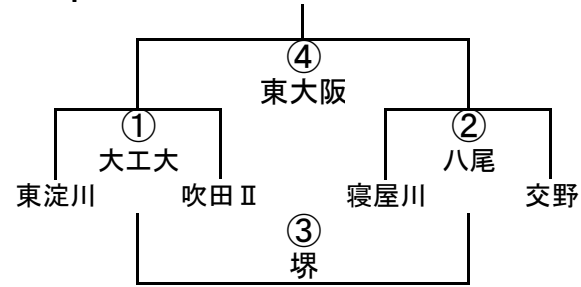

3年A-III

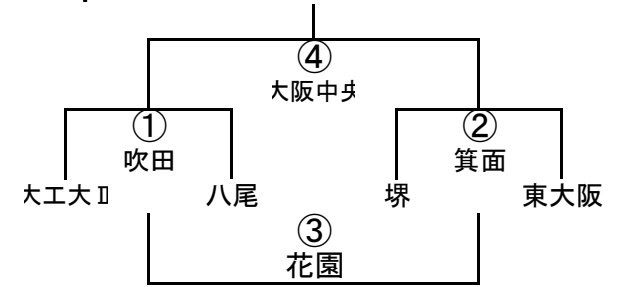

3年A-IV

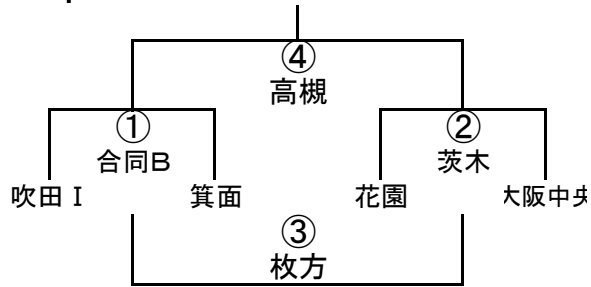

3年A-V

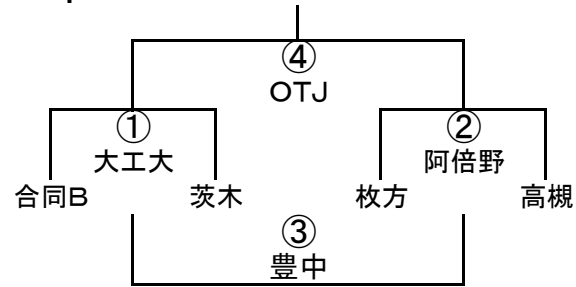

※ 合同A(河内長野RSS・富田林RS・岬RSS)  
 合同B(天王山RS・摂津RS)

2018年度大阪市体育協会会長杯組み合わせ10/21

3年B-I

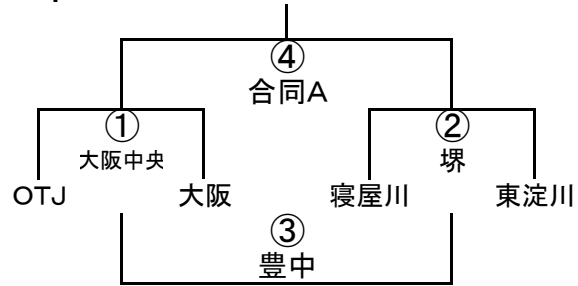

3年B-II

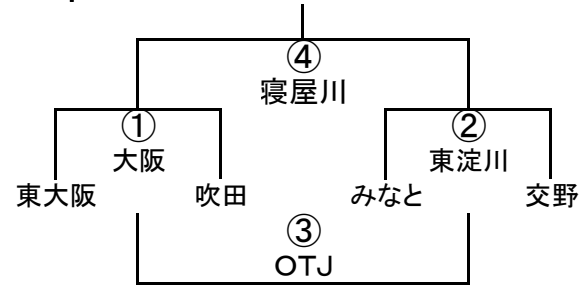

3年B-III

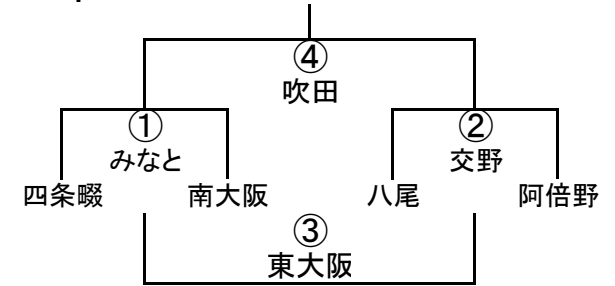

3年B-IV

|      | 豊中 | 合同A     | 大阪中央     |
|------|----|---------|----------|
| 豊中   |    | ①<br>枚方 | ②<br>阿倍野 |
| 合同A  |    |         | ③<br>箕面  |
| 大阪中央 |    |         |          |

3年B-V

|    | 堺 | 枚方      | 箕面       |
|----|---|---------|----------|
| 堺  |   | ①<br>八尾 | ②<br>南大阪 |
| 枚方 |   |         | ③<br>四條畷 |
| 箕面 |   |         |          |

※ 合同A(河内長野RSS・富田林RS・岬RSS)  
 合同B(天王山RS・摂津RS)